

# TLS-M15

迷你磁吸轨道系统

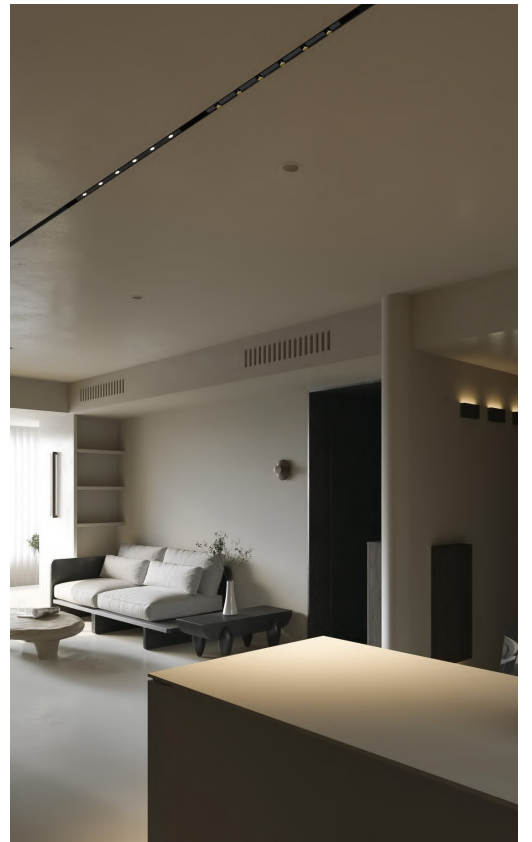





## 细腻的表面处理工艺

灯具/轨道/取电器都为金属材质  
使用阳极氧化表面处理工艺,更加细腻美观

# 超薄纤细 易于隐藏

纤细的外观内却有着精密的结构  
简约的设计、精湛的工艺  
让室内空间更优雅



# 4种轨道 5种安装方式

丰富的安装方式配备各种转角连接器  
为室内空间带来更多创意



# 轨道标准规格



TLS-MS15 明装轨道

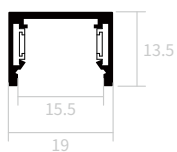

TLS-MR15A 预埋轨道

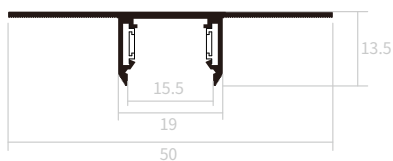

TLS-MR15B 嵌入轨道

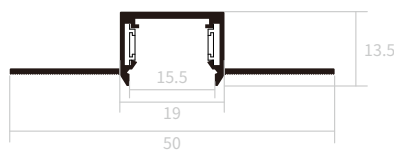

TLS-MSR15 吊装轨道

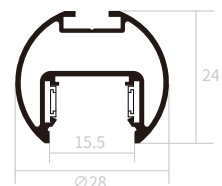

# 轨道安装示意图

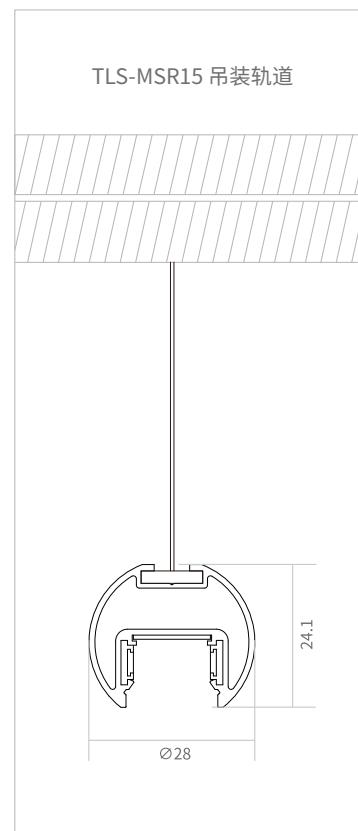
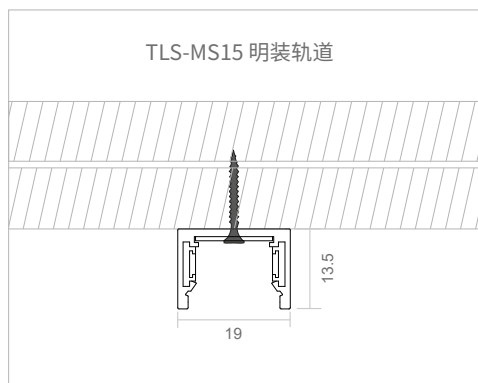
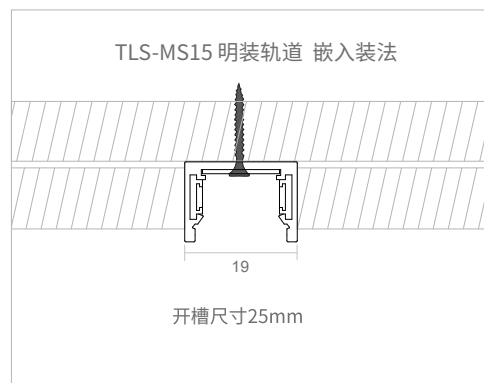
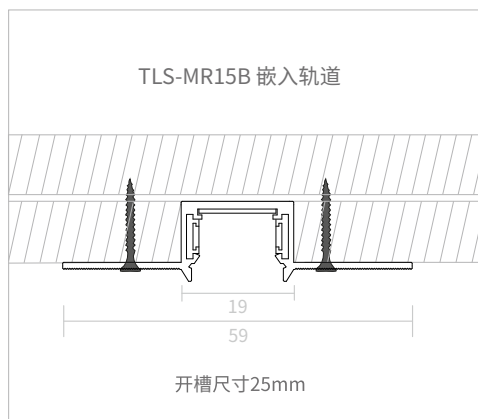





**A**  
点光源灯  
型号: M15D



**B**  
线形泛光灯  
型号: M15FD



**C**  
防眩点光源灯  
型号: M15D(P)



**D**  
可调格栅灯  
型号: M15G(A)



**E**  
格栅灯  
型号: M15G



**F**  
吊线灯  
型号: M15I



**G**  
球泡灯  
型号: M15IB



**H**  
双头射灯  
型号: M15S(D)



**I**  
射灯  
型号: M15S

# 灯具任意配 随意DIY

采用模块化理念,可搭配不同灯具,  
满足不同空间的照明需求

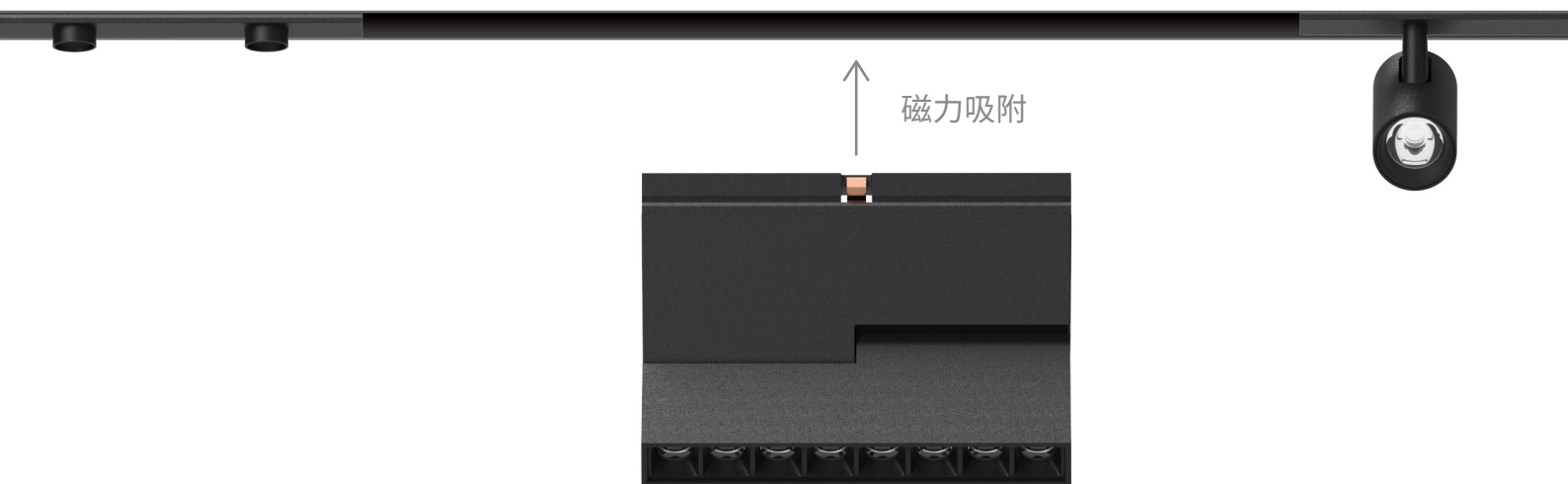

# 稳定可靠

使用德国进口强磁, 保证灯具安装后的安全可靠  
灯具拆卸力度均匀方便。

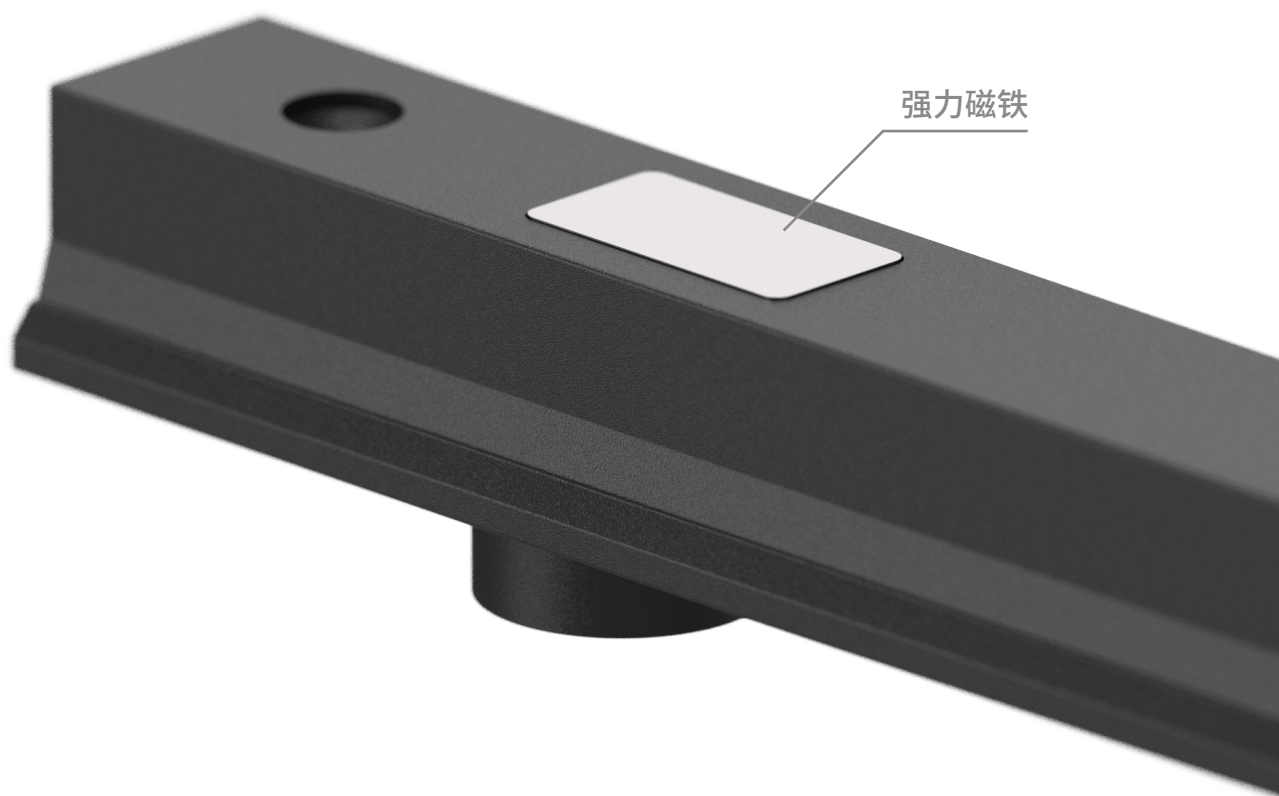

强力磁铁

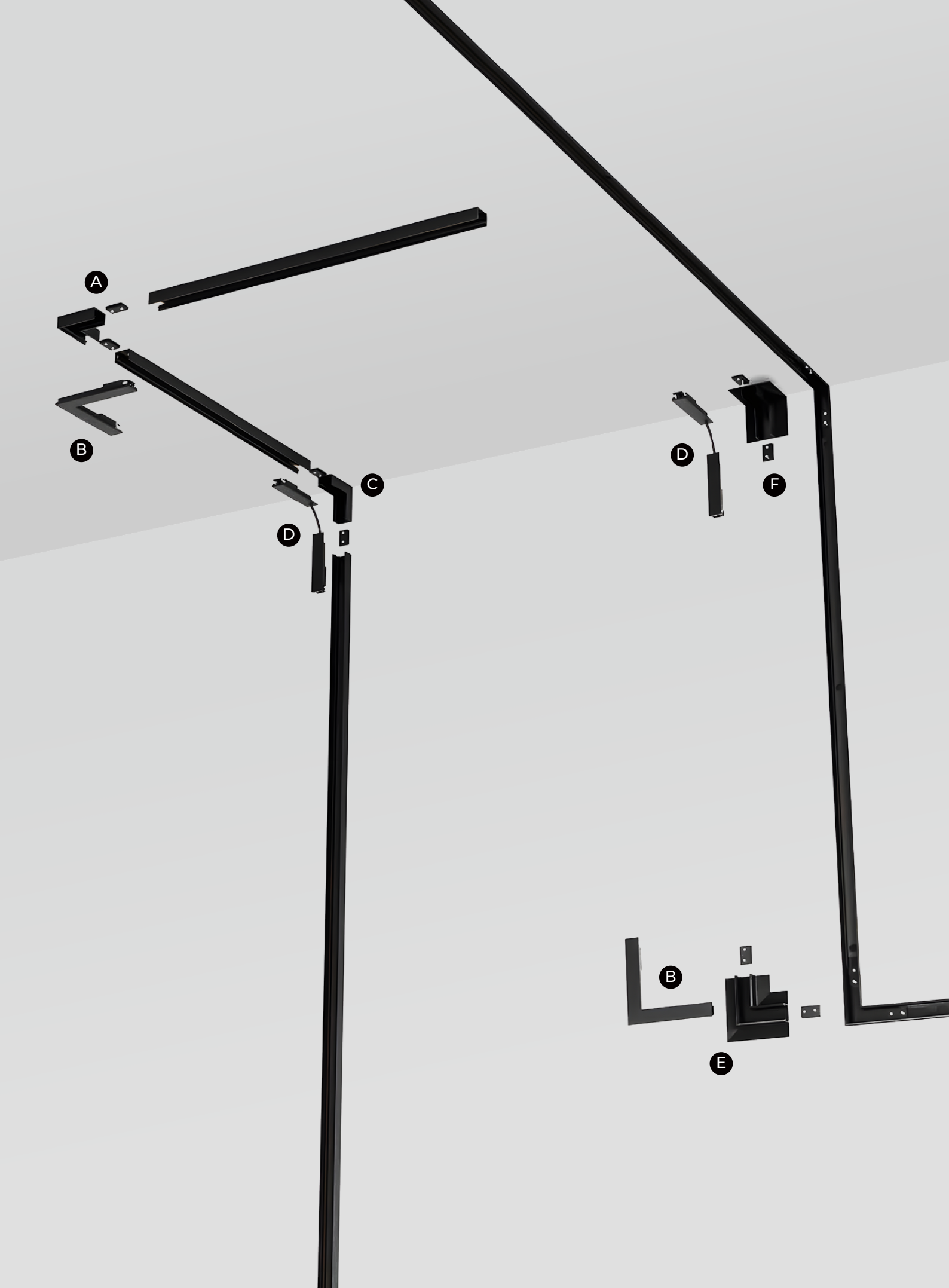



明装轨道

型号: TLS-MS15



A

明装轨道水平转角

型号: L90-MS15



B

水平转角通电连接器

型号: TLS-M1504



C

明装轨道内转角

型号: L90N-MS15



D

柔性通电连接器

型号: TLS-M1503



预埋轨道

型号: TLS-MR15A



E

预埋轨道水平转角

型号: L90-MR15A



B

水平转角通电连接器

型号: TLS-M1504



F

预埋轨道内转角

型号: L90N-MR15A



D

柔性通电连接器

型号: TLS-M1503

\*嵌入轨道和预埋轨道拼接方法相同



嵌入轨道

型号: TLS-MR15B



E

嵌入轨道水平转角

型号: L90-MR15B



B

水平转角通电连接器

型号: TLS-M1504



F

嵌入轨道内转角

















型号: L90N-MR15B



D

柔性通电连接器

型号: TLS-M1503

TLS-M15	型号	尺寸	光源类型	色温	显色指数	光束角	输入电压	功率	光通量	光效		
	M15FD-300	300*15*11.5mm	SMD	3000K 4000K	>90RA	110°	48V	6W	168lm (3000K)	28LM/W		
	M15FD-600	600*15*11.5mm						12W	336lm (3000K)	28LM/W		
	M15D-300	300*15*11.5mm				SMD		38° 65°	6W	450lm (3000K)	75LM/W	
	M15D-600	600*15*11.5mm							12W	900lm (3000K)	75LM/W	
	M15D(P)-300	300*15*16.5mm						SMD	24° 36°	6W	390lm (3000K)	65LM/W
	M15D(P)-600	600*15*16.5mm								12W	780lm (3000K)	65LM/W
	M15S-22	φ22*50mm	SMD					30° 36°	3W	135lm (3000K)	45LM/W	
	M15S-22(D)	φ22*50mm							2*3W	2*135lm (3000K)	45LM/W	
	M15S-32	φ32*58mm	COB			24° 36°		5W	300lm (3000K)	60LM/W		
	M15SS-32(D)	φ32*58mm						2*5W	2*300lm (3000K)	60LM/W		
	M15S-42	φ42*58mm						7W	420lm (3000K)	60LM/W		
	M15G-110	110*16*35mm	SMD			30°		8W	560lm (3000K)	70LM/W		
	M15G-220	220*16*35mm						16W	1120lm (3000K)	70LM/W		
	M15G(A)-110	112*16*87mm						8W	560lm (3000K)	70LM/W		
	M15G(A)-220	220*16*87mm						16W	1120lm (3000K)	70LM/W		
	M15I-90	1200*φ90*95mm	COB			30°		5W	275lm (3000K)	55LM/W		
	M15IB-80	1200*φ80mm				360°		3W	210lm (3000K)	70LM/W		

# M15FD

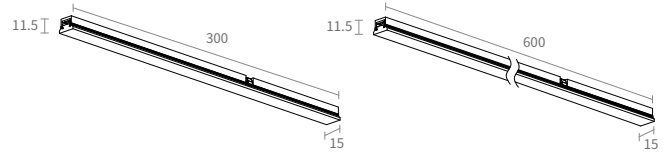

## 基本参数

铝材质	ADC12
表面工艺	喷粉
尺寸	300x15x11.5mm 600x15x11.5mm

## 光电参数

型号	M15FD
光源	SMD
输入电压	48V
功率	6W
显指	Ra>90
色温	3000K/4000K
光束角	110°
光效率*	28LM/W
光通量*	168LM

\* 光效率&光通量为3000K数据  
4000K光效率&光通量=3000K\*1.08

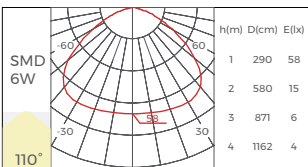

## 光电参数

型号	M15FD
光源	SMD
输入电压	48V
功率	12W
显指	Ra>90
色温	3000K/4000K
光束角	110°
光效率*	28LM/W
光通量*	336LM

\* 光效率&光通量为3000K数据  
4000K光效率&光通量=3000K\*1.08

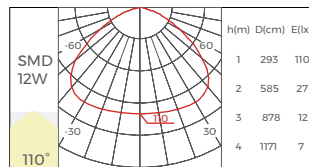

# M15D

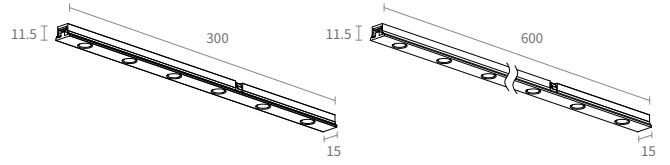

## 基本参数

铝材质	ADC12
表面工艺	喷粉
尺寸	300x15x11.5mm 600x15x11.5mm

## 光电参数

型号	M15D
光源	SMD
输入电压	48V
功率	6W
显指	Ra>90
色温	3000K/4000K
光束角	38°/65°
光效率*	75LM/W
光通量*	450LM

\* 光效率&光通量为3000K数据  
4000K光效率&光通量=3000K\*1.08

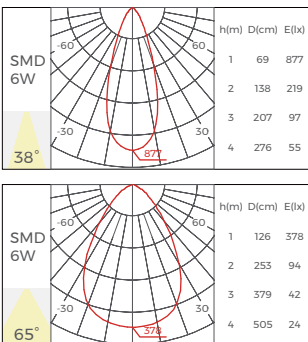

## 光电参数

型号	M15D
光源	SMD
输入电压	48V
功率	12W
显指	Ra>90
色温	3000K/4000K
光束角	38°/65°
光效率*	75LM/W
光通量*	900LM

\* 光效率&光通量为3000K数据  
4000K光效率&光通量=3000K\*1.08

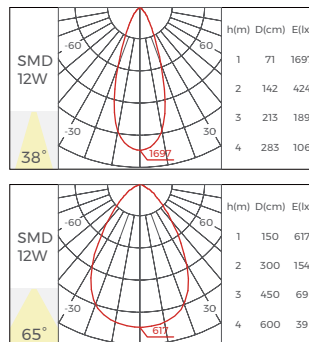

# M15D(P)

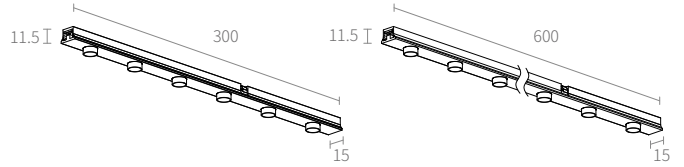

## 基本参数

铝材质	ADC12
表面工艺	喷粉
尺寸	300x15x11.5mm 600x15x11.5mm

## 光电参数

型号	M15D(P)
光源	SMD
输入电压	48V
功率	6W
显指	Ra>90
色温	3000K/4000K
光束角	38°/65°
光效率*	65LM/W
光通量*	390LM

\* 光效率&光通量为3000K数据  
4000K光效率&光通量=3000K\*1.08

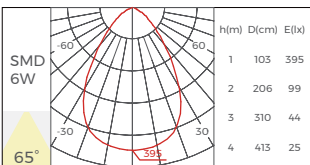
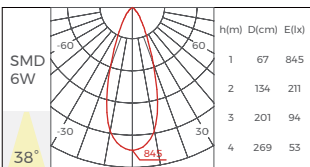

## 光电参数

型号	M15D(P)
光源	SMD
输入电压	48V
功率	12W
显指	Ra>90
色温	3000K/4000K
光束角	38°/65°
光效率*	65LM/W
光通量*	780LM

\* 光效率&光通量为3000K数据  
4000K光效率&光通量=3000K\*1.08

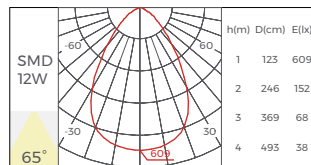
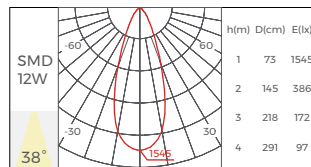

# M15G

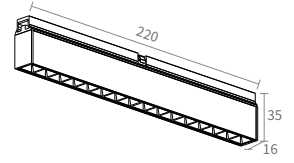
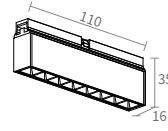

## 基本参数

铝材质	ADC12
表面工艺	喷粉
尺寸	110x16x35mm 220x16x35mm

## 光电参数

型号	M15G
光源	SMD
输入电压	48V
功率	8W
显指	Ra>90
色温	3000K/4000K
光束角	30°
光效率*	70LM/W
光通量*	560LM

\* 光效率&光通量为3000K数据  
4000K光效率&光通量=3000K\*1.08

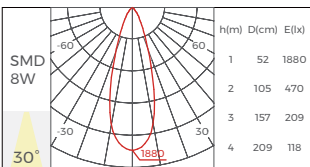

## 光电参数

型号	M15G
光源	SMD
输入电压	48V
功率	16W
显指	Ra>90
色温	3000K/4000K
光束角	30°
光效率*	70LM/W
光通量*	1120LM

\* 光效率&光通量为3000K数据  
4000K光效率&光通量=3000K\*1.08

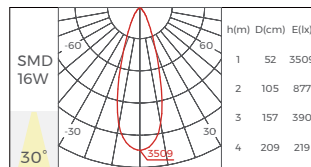

# M15G(A)

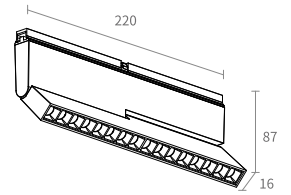
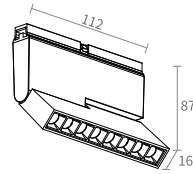

## 基本参数

铝材质	ADC12
表面工艺	喷粉
可调角度	90°
尺寸	112x16x87mm 220x16x87mm

## 光电参数

型号	M15G(A)
光源	SMD
输入电压	48V
功率	8W
显指	Ra>90
色温	3000K/4000K
光束角	30°
光效率*	70LM/W
光通量*	560LM

\* 光效率&光通量为3000K数据  
4000K光效率&光通量=3000K\*1.08

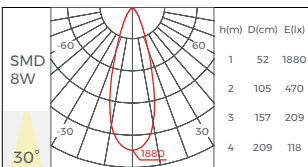

## 光电参数

型号	M15G(A)
光源	SMD
输入电压	48V
功率	16W
显指	Ra>90
色温	3000K/4000K
光束角	30°
光效率*	70LM/W
光通量*	1120LM

\* 光效率&光通量为3000K数据  
4000K光效率&光通量=3000K\*1.08

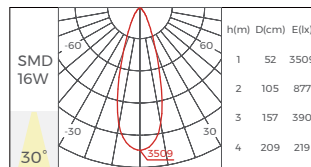

# M15S

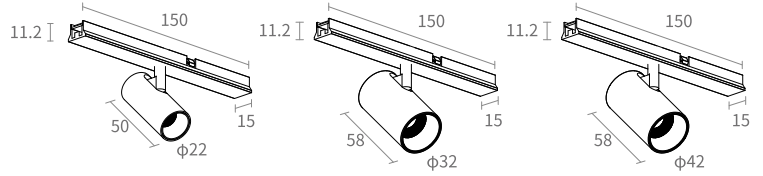

## 基本参数

铝材质	6063
表面工艺	喷粉
可调角度	垂直90°/水平350°
尺寸	Φ22x50mm Φ32x58mm Φ42x58mm

## 光电参数

型号	M15S-22
光源	SMD
输入电压	48V
功率	3W
显指	Ra>90
色温	3000K/4000K
光束角	24°/36°
光效率*	45LM/W
光通量*	135LM

\* 光效率&光通量为3000K数据  
4000K光效率&光通量=3000K\*1.08

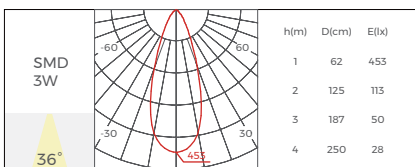
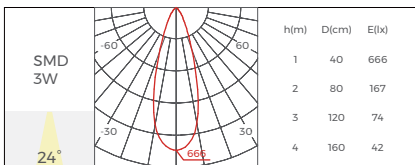

## 光电参数

型号	M15S-32
光源	COB
输入电压	48V
功率	5W
显指	Ra>90
色温	3000K/4000K
光束角	30°/36°
光效率*	60LM/W
光通量*	300LM

\* 光效率&光通量为3000K数据  
4000K光效率&光通量=3000K\*1.08

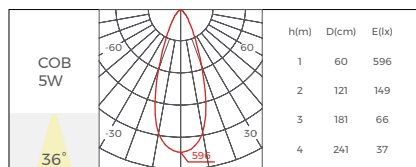
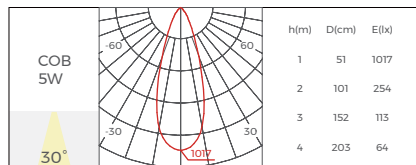

## 光电参数

型号	M15S-42
光源	COB
输入电压	48V
功率	7W
显指	Ra>90
色温	3000K/4000K
光束角	24°/36°
光效率*	60LM/W
光通量*	420LM

\* 光效率&光通量为3000K数据  
4000K光效率&光通量=3000K\*1.08

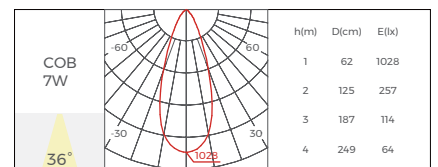
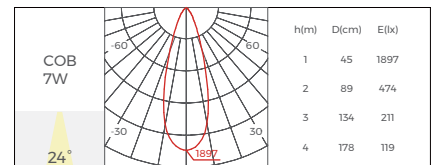

# M15S(D)

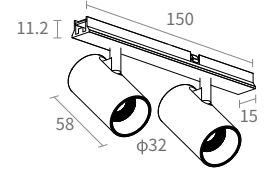
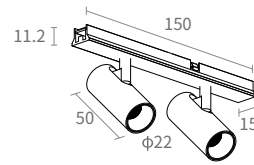

## 基本参数

铝材质	ADC12
表面工艺	喷粉
可调角度	垂直90°/水平350°
尺寸	Φ22x50mm*2 Φ32x58mm*2

## 光电参数

型号	M15S-22(D)
光源	SMD
输入电压	48V
功率	2*3W
显指	Ra>90
色温	3000K/4000K
光束角	24°/36°
光通量*	270LM
光效率*	45LM/W

\* 光效率&光通量为3000K数据  
4000K光效率&光通量=3000K\*1.08

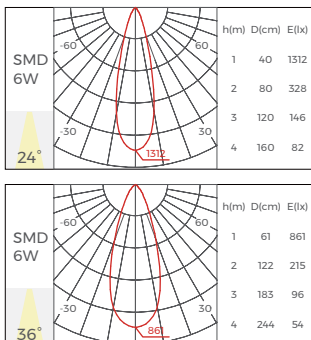

## 光电参数

型号	M15S-32(D)
光源	COB
输入电压	48V
功率	2*5W
显指	Ra>90
色温	3000K/4000K
光束角	30°/36°
光通量*	600LM
光效率*	60LM/W

\* 光效率&光通量为3000K数据  
4000K光效率&光通量=3000K\*1.08

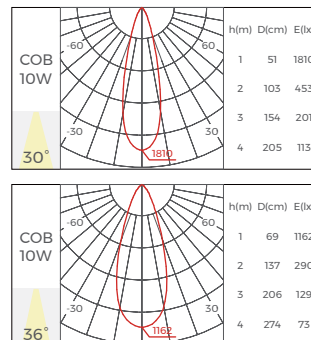

## M15IB

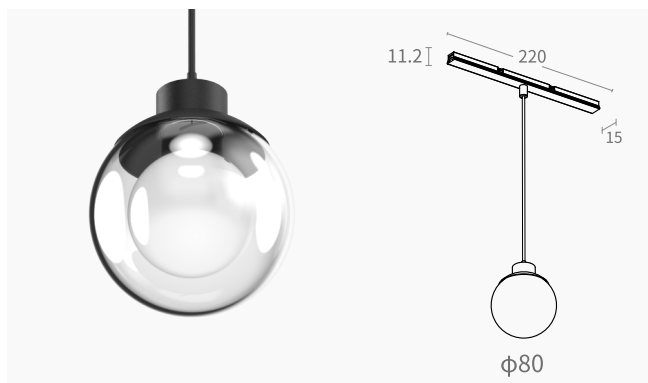

### 基本参数

铝材质	ADC12
表面工艺	喷粉
尺寸	Φ80mm
吊线长度	1200mm

### 光电参数

型号	M15IB
光源	COB
输入电压	48V
功率	3W
显指	Ra>90
色温	3000K/4000K
光束角	360°
光通量*	210LM
光效率*	70LM/W

\* 光效率&光通量为3000K数据  
4000K光效率&光通量=3000K\*1.08

## M15I



### 基本参数

铝材质	ADC12
表面工艺	喷粉
尺寸	Φ90x95mm
吊线长度	1200mm

### 光电参数

型号	M15I
光源	COB
输入电压	48V
功率	5W
显指	Ra>90
色温	3000K/4000K
光束角	30°
光通量*	275LM
光效率*	55LM/W

\* 光效率&光通量为3000K数据  
4000K光效率&光通量=3000K\*1.08



微信公众号



视频号

电话: +86-755-2923-1888

微信: 15361412989 (小助手)

邮箱: colors@colorsled.com

网址: www.colorsled.cn

地址: 深圳市宝安区石岩创维创新谷2号楼B座17层